

# SII系列

割夜，破晓

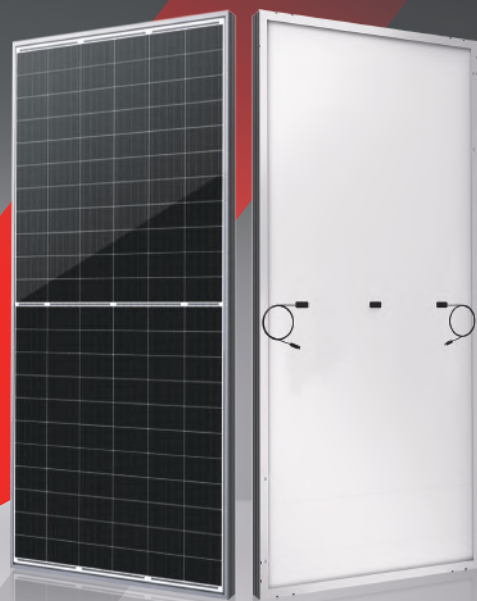





## 360-375W



### ● SII 系列

赛拉弗通过将158.75mm电池片融合PERC和半片技术重新定义了高效组件系列。赛拉弗组件结合创新技术，有效地提升了组件效率以及功率输出。

### ● 主要特性

-  失配损失降低以获得更高的功率
-  通过最小化阴影遮挡影响减少功率损失
-  具有竞争性的弱光性能
-  3次EL测试确保最好的质量
-  BoS的降低和ROI的提高，  
是工商业规模项目的理想选择
-  通过PVEL严苛的耐候性测试  
证明其优越的可靠性能：  
·沙尘、酸、盐雾、冰雹测试，  
·2400Pa风压和5400Pa雪压，  
·抗PID

### ● 质量体系

ISO9001 / ISO14001 / ISO45001

### ● 产品认证



### ● 产品保险

**PICC**

### ● 产品保障

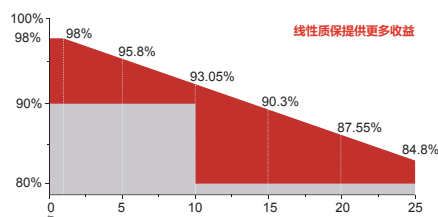

**15 YEARS** 产品质量与工艺保证

**25 YEARS** 线性功率保证



江苏赛拉弗光伏系统有限公司

地址：中国常州市武进区横林镇通顺路10号  
电话：+86-519-68788166 邮箱：info@seraphim-energy.com

## 电器特性

组件型号	SRP-360-BMC-HV		SRP-365-BMC-HV		SRP-370-BMC-HV		SRP-375-BMC-HV	
	STC	NOCT	STC	NOCT	STC	NOCT	STC	NOCT
最高功率(P <sub>mp</sub> )	360	270	365	274	370	277	375	281
开路电压(V <sub>oc</sub> )	44.2	41.2	44.4	41.4	44.5	41.5	44.7	41.7
短路电流(I <sub>sc</sub> )	10.15	8.20	10.23	8.27	10.31	8.33	10.39	8.40
最高功率电压(V <sub>mp</sub> )	37.4	34.7	37.6	34.9	37.7	35.0	37.9	35.2
最高功率电流(I <sub>mp</sub> )	9.63	7.78	9.71	7.85	9.82	7.92	9.90	7.99
组件效率(η <sub>m</sub> )	19.40		19.67		19.94		20.21	
功率公差	(0, +4.99)							
最高系统电压	1500V DC							
最大额定熔丝电流	20 A							

STC: 光照1000W/m<sup>2</sup>组件温度25°C AM=1.5  
 组件功率公差: +/-3%

## 温度特性

最高功率温度系数	-0.34 %/°C
开路电压温度系数	-0.26 %/°C
短路电流温度系数	+0.05 %/°C
工作温度	-40 ~ +85 °C
额定工作电池片温度(NOCT)	45±2 °C

## 结构特性

组件尺寸	1852 x 1002 x 35 mm
重量	20.0 kg
电池	单晶PERC (132片)
玻璃	3.2mm钢化镀膜玻璃, 低铁
边框	阳极氧化铝合金
接线盒	IP68, 二极管3个
输出导线	4.0mm <sup>2</sup> , 250mm(+)/350mm(-)或定制化长度
机械载荷	正面5400Pa/背面2400Pa

## 包装方式

	1852 x 1002 x 35 mm	
货柜	20'GP	40'HQ
每托数量	31	31+2*
每托托数	12	24
每柜数量	372	792

\* 每托数量31+2是特殊包装方式, 仅适合集装箱运输。  
 详细请咨询赛拉弗。

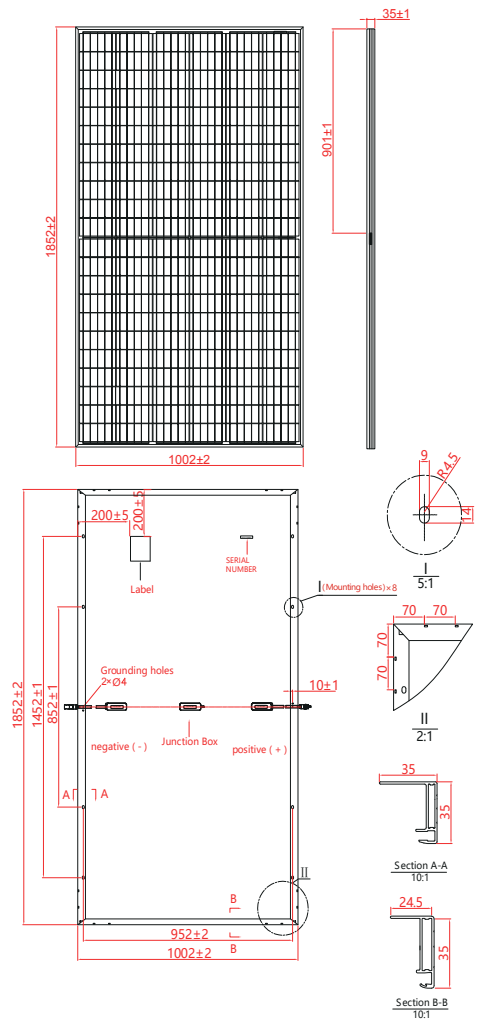

## IV曲线

